

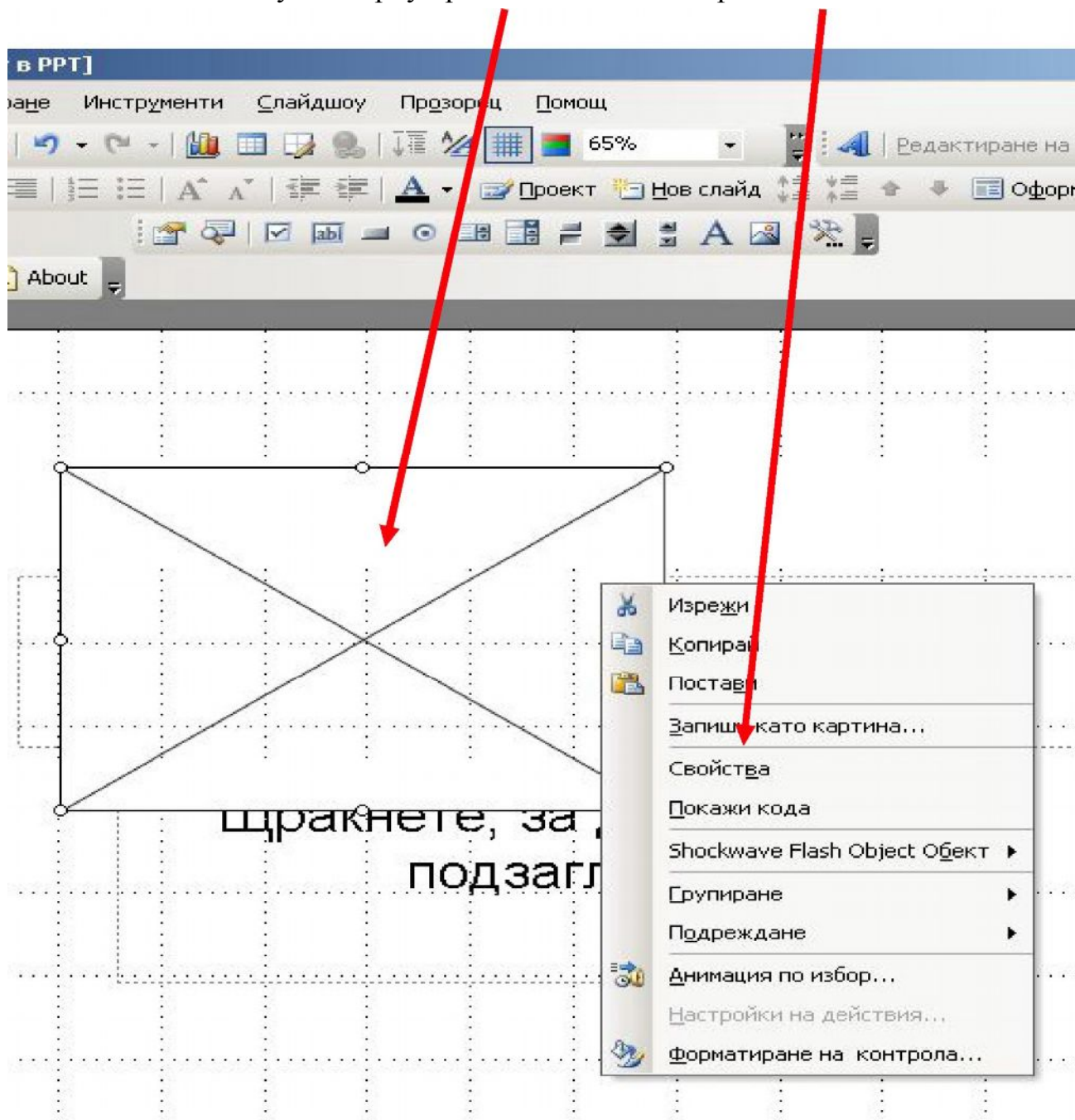

4 стъпка

Кликнете с десния бутон върху правоъгълника и изберете **свойства**



5 стъпка

В параметъра **EmbedMovie** от списъка избираме **True**,

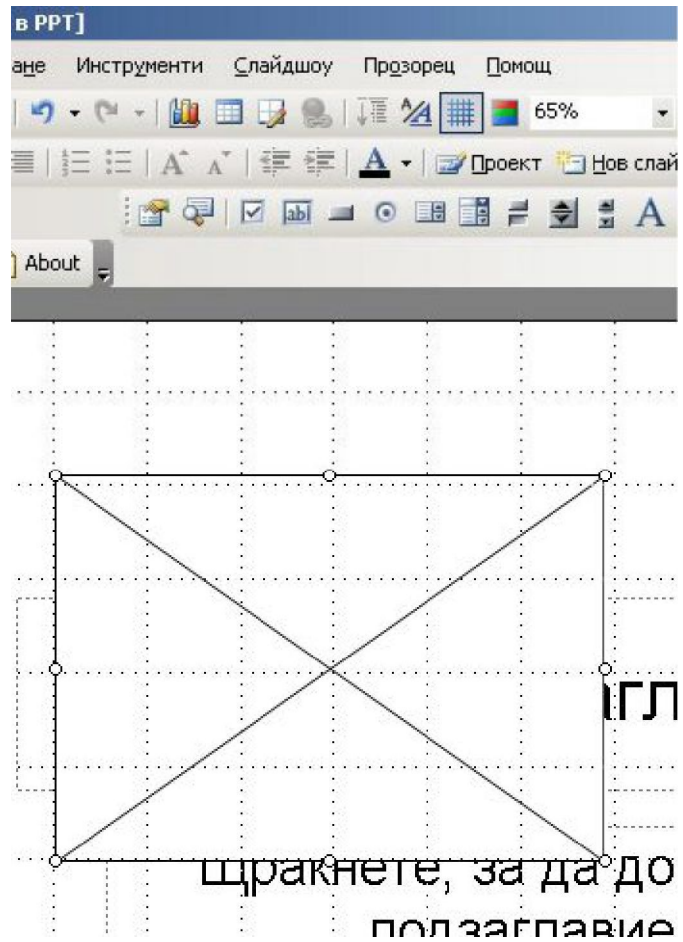
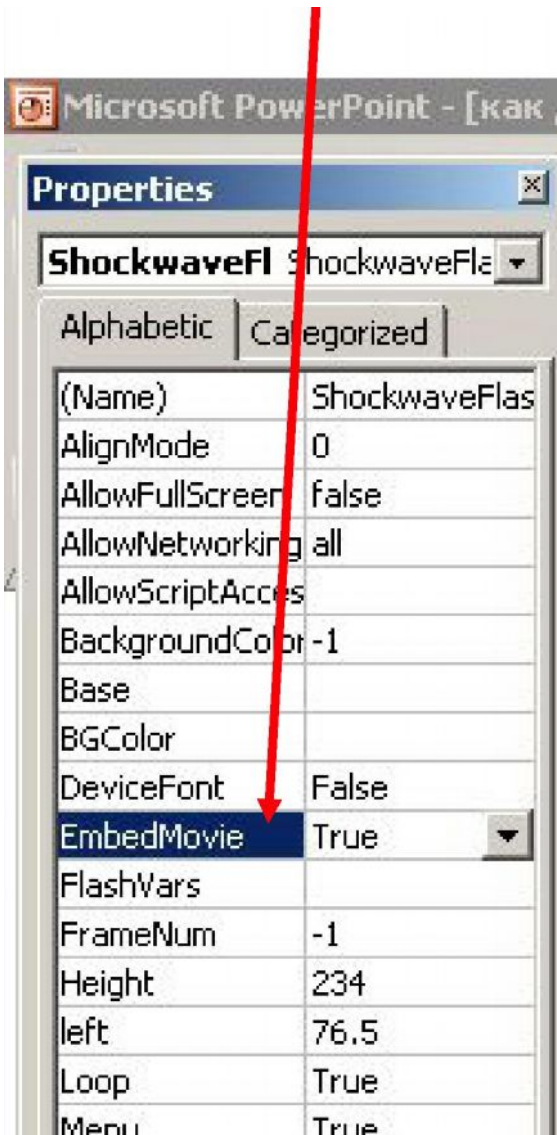

В пункта **Movie** записваме названието на флаш -файла, който искаме да вградим

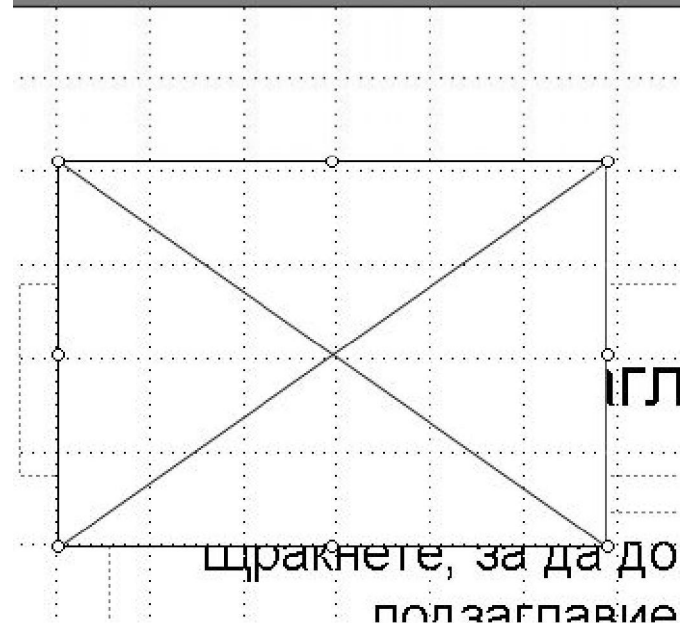
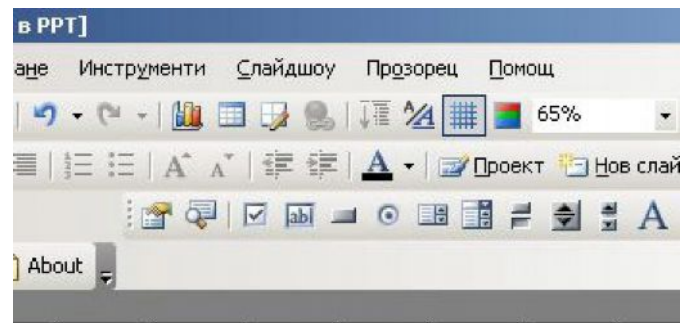
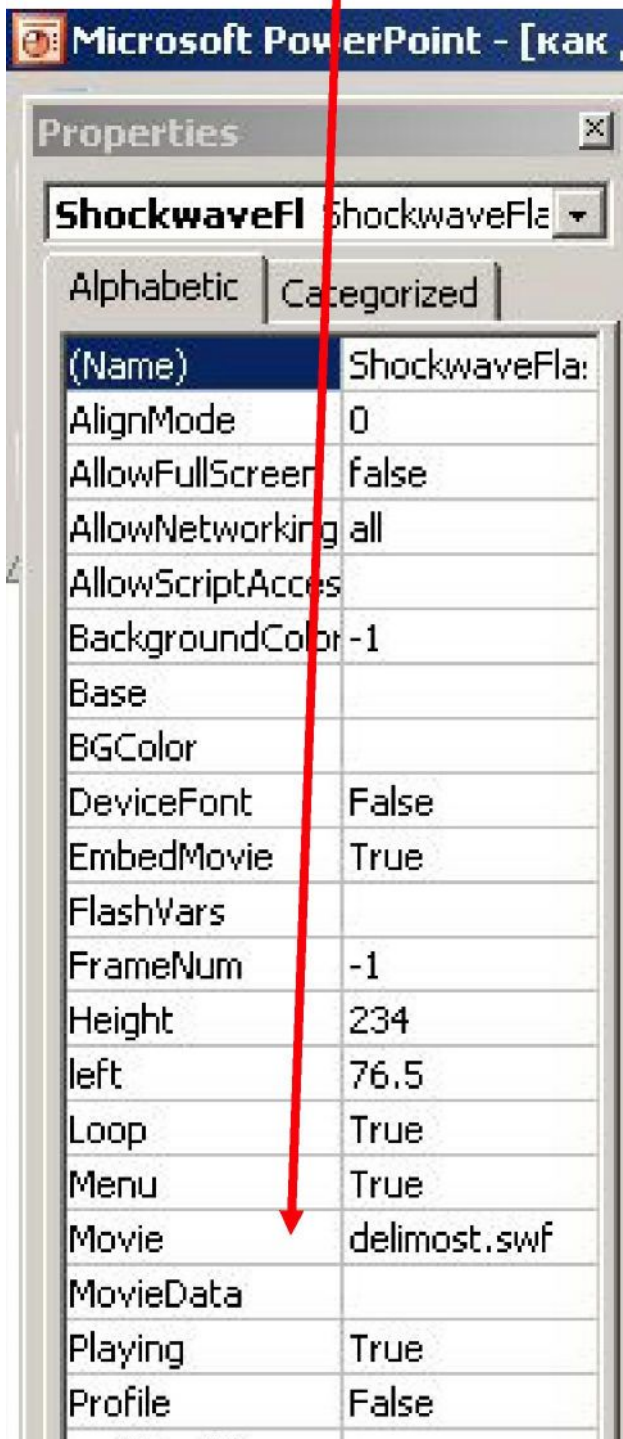

После затваряме прозореца „свойства”

Размера и положението на правоъгълната област в която е вграден флаш-файла можем да я разтягаме или свиваме произволно, да я преместваме на заден или преден план. Това става от контекстното меню, кликвайки с десен бутон..

Работа е завършена

Така изглежда слайда от презентация / PPT/, в която е вграден флаш- файл от т.н ЦОР/Цифров образователен ресурс:



За тези които се интересуват как изглежда **MACROMEDIA FLASH 8**

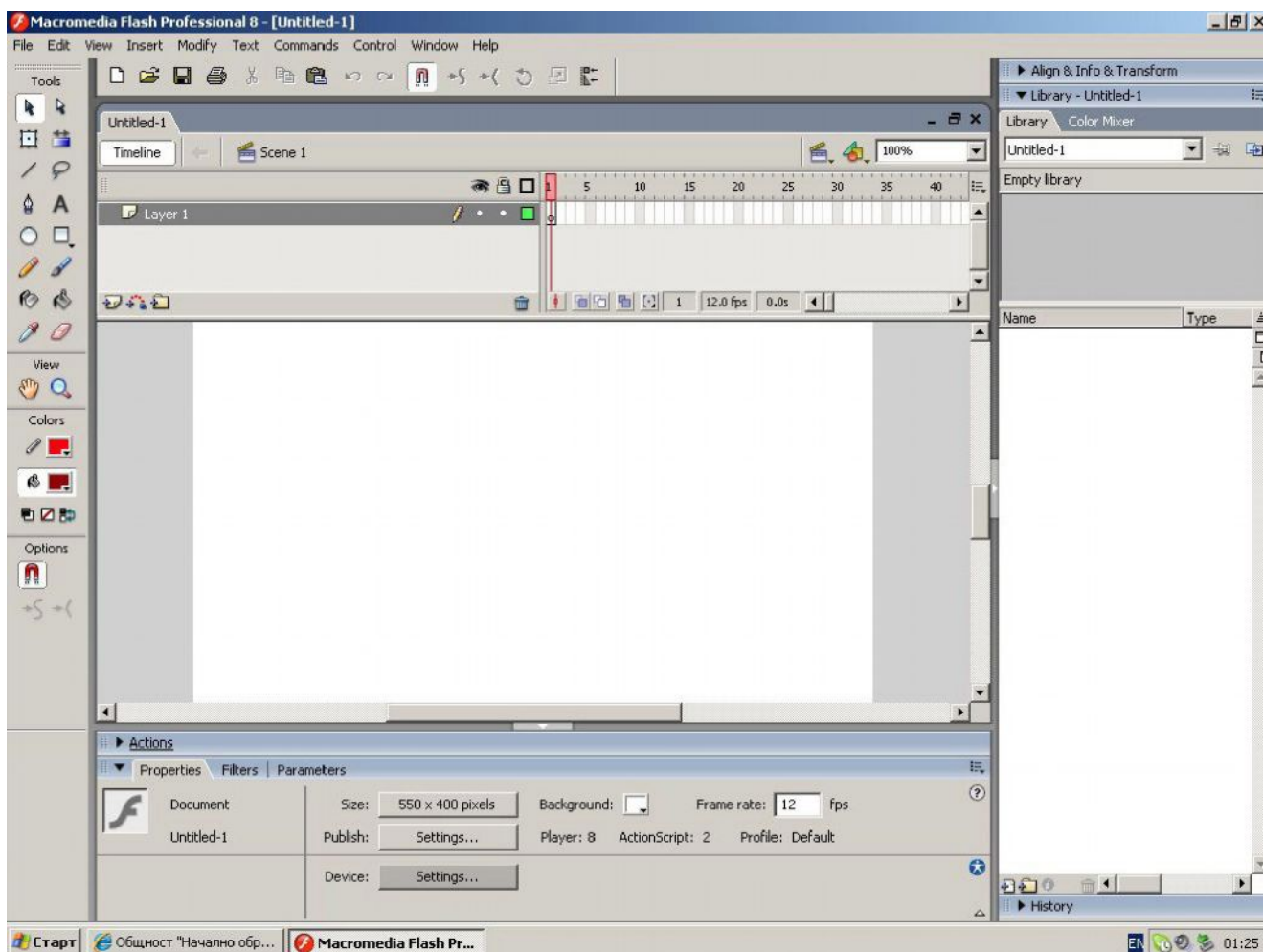

Приятна работа!

Р.Петрова СОУ"П.Р.Славейков", Кърджали